

DATENBLATT ZERO SYSTEM

BALLAST 0°



ART. 23000

Das Einzelreihe-System stellt eine einfache und äußerst vielseitige Lösung dar: Die Ballastierungen sind in einem breiten Neigungsbereich von 0° bis 30° erhältlich und ermöglichen die Befestigung der Module vertikal, horizontal oder in Ost-West-Ausrichtung. Dabei kann der Abstand zwischen den Reihen frei angepasst werden, was eine einfache und schnelle Installation auch bei vorhandenen Hindernissen gewährleistet.

Winkel der Neigung	0°
Modulpositionierung	Horizontal - kurze Seite / Vertikal - lange Seite
Ballastgewicht	30 kg
Menge pro Palette	18 stück
Palettenabmessungen	1015x870x434h mm
Palettengewicht	552 kg
Kompatibles Zubehör	Bautenschutzmatte (KGN23115), Universelle Klammern (K23900/U.50, K23920/U.50), PowerClamp-Klammern (K23900/PWC.50, 23920/PWC), Verdopplungsplatte (K23804), No-Flex (K23712)

BALLASTABMESSUNGEN



HORIZONTAL MODULINSTALLATION – Kurze Seite

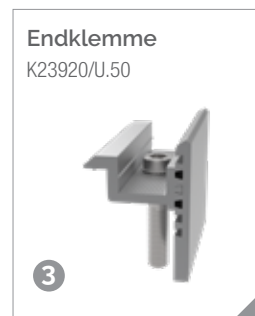
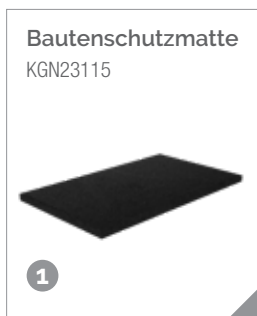
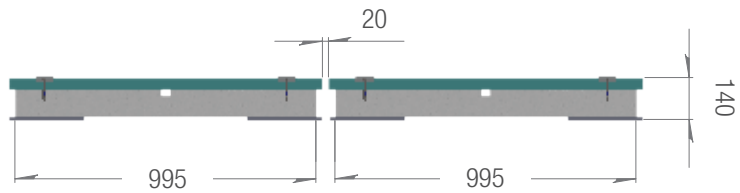
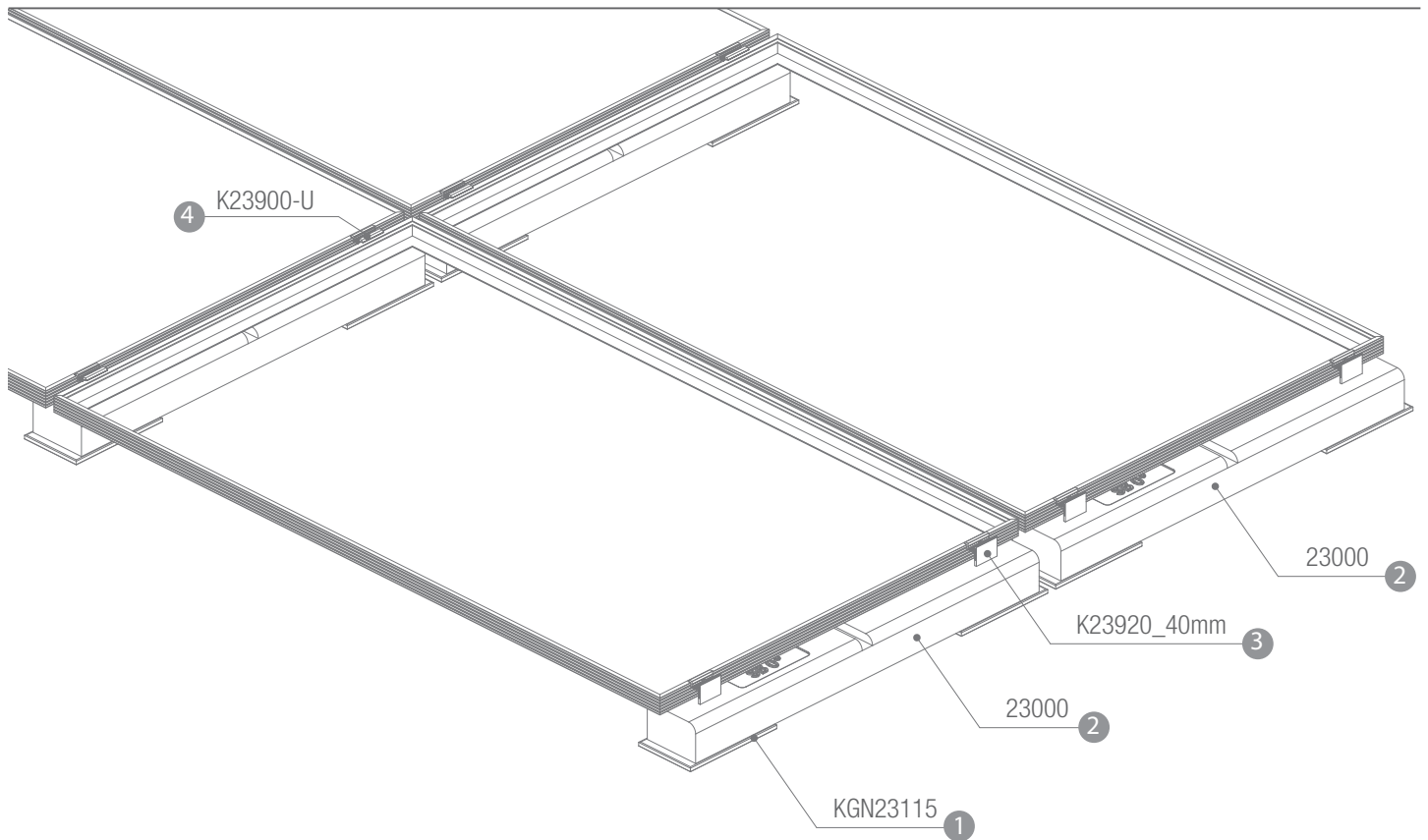

VERTIKAL MODULINSTALLATION – Lange Seite

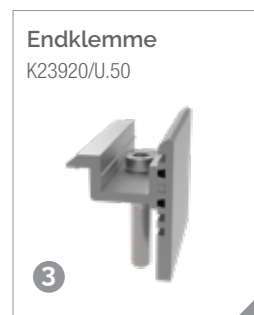
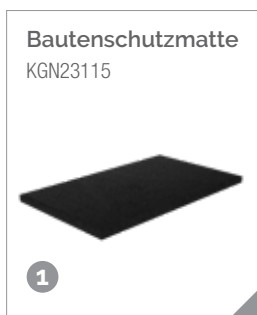
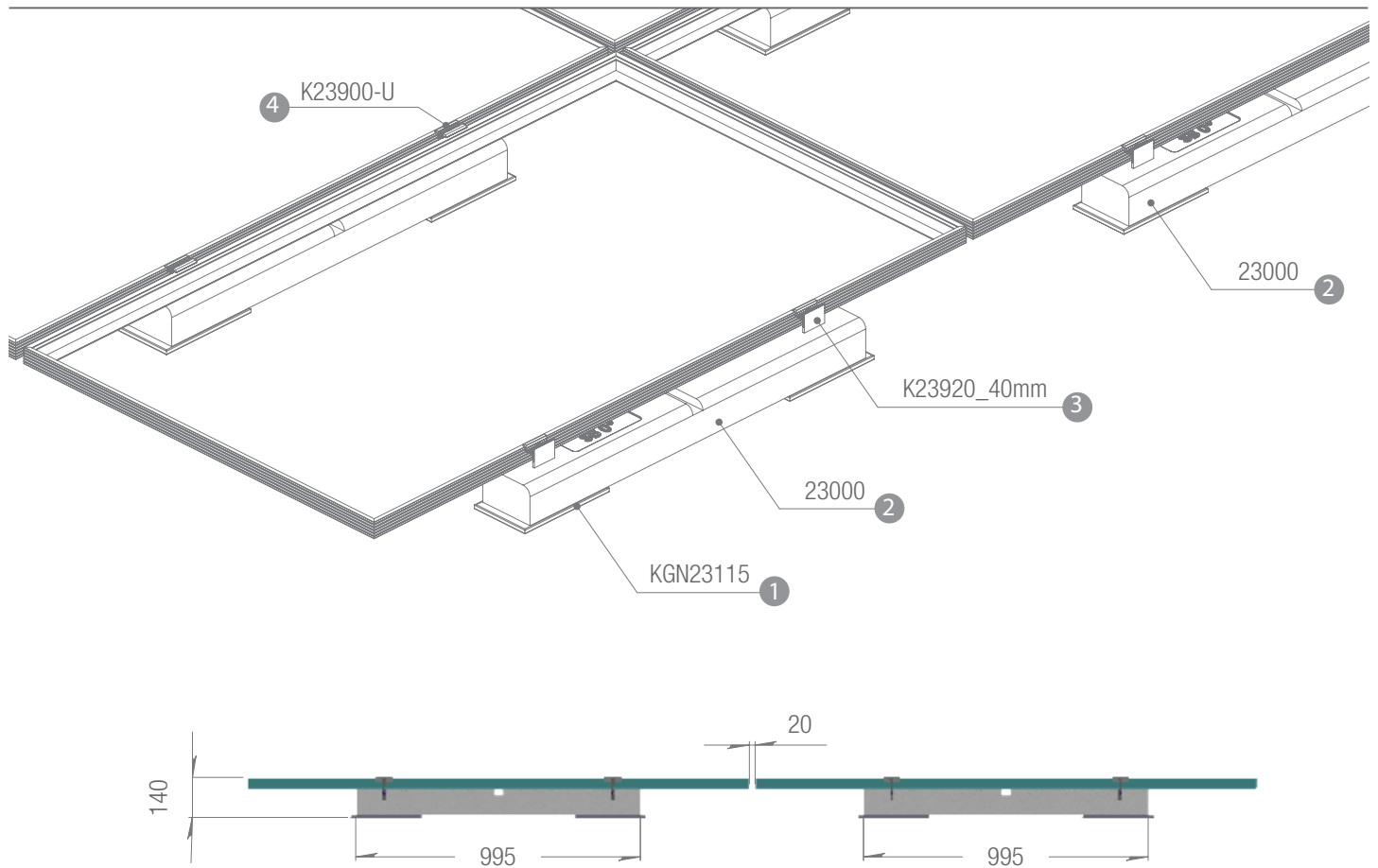

INFO

Der Abstand zwischen den Reihen ist indikativ und nicht verbindlich; er kann je nach Projekt variieren.

Die Maße basieren auf der Verwendung eines Panels mit den Abmessungen 1722mm x 1134mm x 35mm. Sie variieren je nach Größe des verwendeten Panels.

Folgen Sie den Montageanweisungen von Sun Ballast®.

Die in der Abbildung angegebenen Maße sind alle in Millimetern angegeben.

BALLAST 0°

ART. 23000.H20

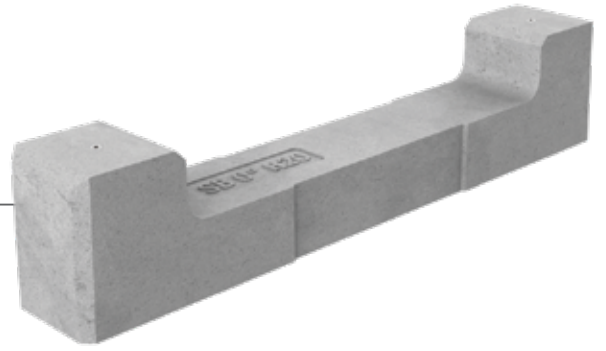

Das Einzelreihe-System stellt eine einfache und äußerst vielseitige Lösung dar: Die Ballastierungen sind in einem breiten Neigungsbereich von 0° bis 30° erhältlich und ermöglichen die Befestigung der Module vertikal, horizontal oder in Ost-West-Ausrichtung. Dabei kann der Abstand zwischen den Reihen frei angepasst werden, was eine einfache und schnelle Installation auch bei vorhandenen Hindernissen gewährleistet.

Winkel der Neigung	0°
Modulpositionierung	Horizontal - kurze Seite / Vertikal - lange Seite
Ballastgewicht	45 kg
Menge pro Palette	12 stück
Palettenabmessungen	1000x930x552h mm
Palettengewicht	552 kg
Kompatibles Zubehör	Bautenschutzmatte (KGN23115), Universelle Klammern (K23900/U.50, K23920/U.50), PowerClamp-Klammern (K23900/PWC.50, 23920/PWC), Verdopplungsplatte (K23804), U-Block (23015.CRP - 23030.CRP), No-Flex (K23712), Cablowind (CW.CABLOWIND.95 - CW.CABLOWIND.160 - CW.CABLOWIND.185)

BALLASTABMESSUNGEN

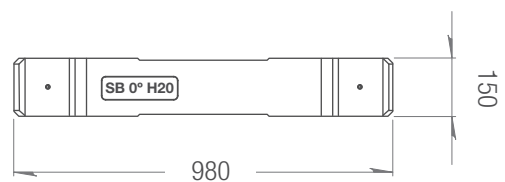
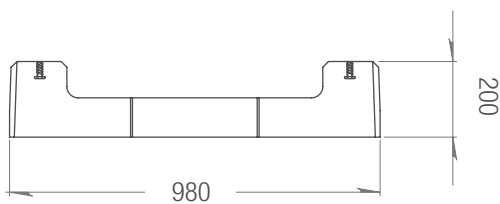

HORIZONTAL MODULINSTALLATION – Kurze Seite

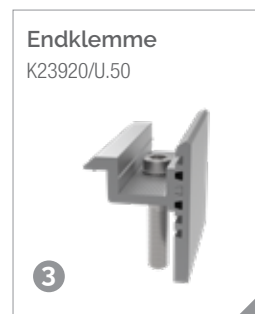
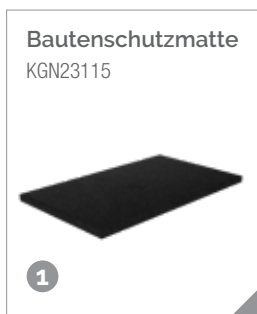
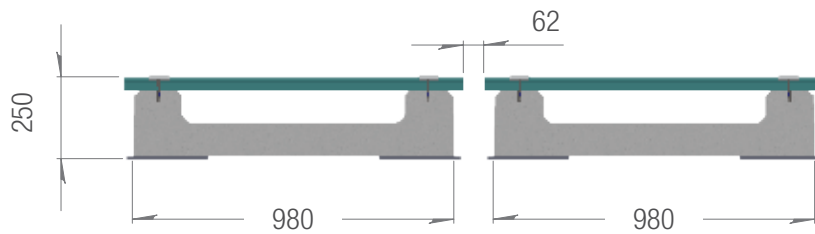
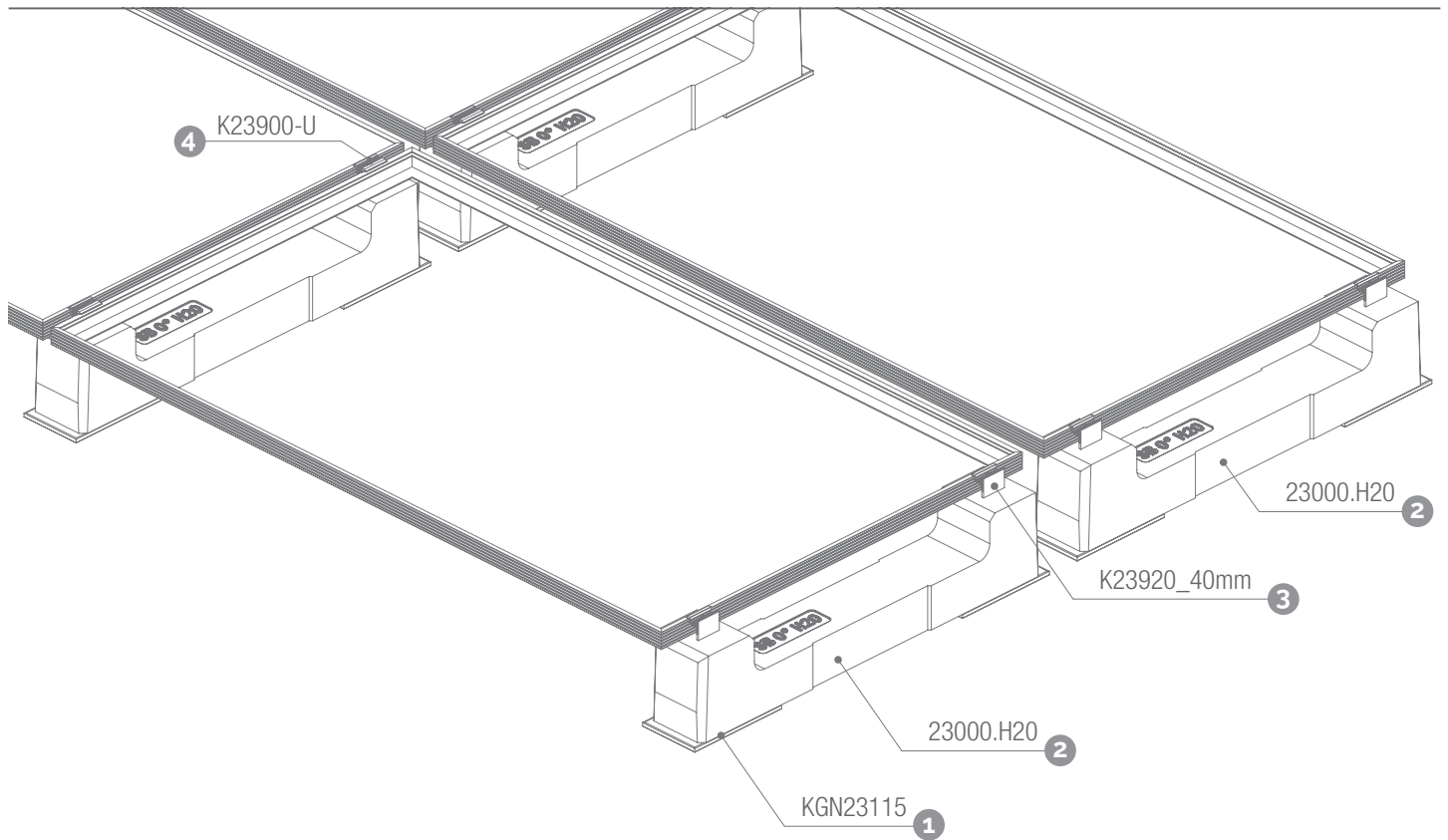

VERTIKAL MODULINSTALLATION – Lange Seite

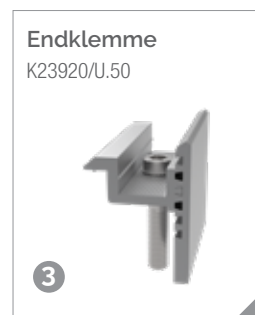
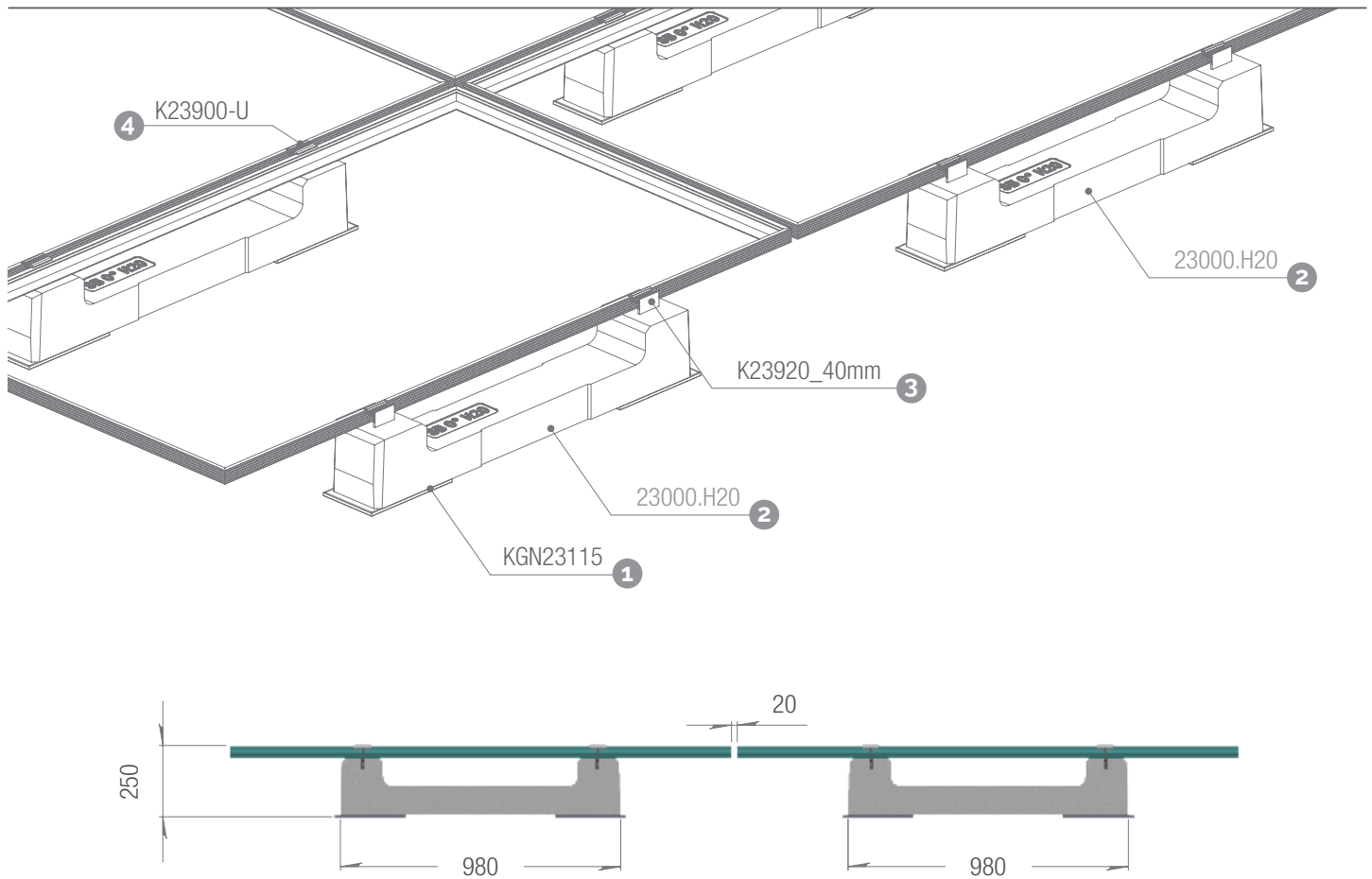

INFO

Der Abstand zwischen den Reihen ist indikativ und nicht verbindlich; er kann je nach Projekt variieren.

Die Maße basieren auf der Verwendung eines Panels mit den Abmessungen 1722mm x 1134mm x 35mm. Sie variieren je nach Größe des verwendeten Panels.

Folgen Sie den Montageanweisungen von Sun Ballast®.

Die in der Abbildung angegebenen Maße sind alle in Millimetern angegeben.

BALLAST 0°

ART. 23000.HI

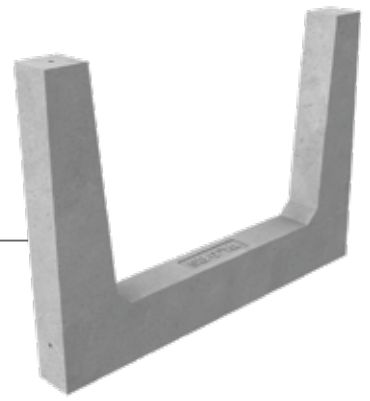

Das Einzelreihe-System stellt eine einfache und äußerst vielseitige Lösung dar: Die Ballastierungen sind in einem breiten Neigungsbereich von 0° bis 30° erhältlich und ermöglichen die Befestigung der Module vertikal, horizontal oder in Ost-West-Ausrichtung. Dabei kann der Abstand zwischen den Reihen frei angepasst werden, was eine einfache und schnelle Installation auch bei vorhandenen Hindernissen gewährleistet.

Winkel der Neigung	0°
Modulpositionierung	Horizontal - kurze Seite / Vertikal - lange Seite
Ballastgewicht	70 kg
Menge pro Palette	8 stück
Palettenabmessungen	1000x1420x576h mm
Palettengewicht	576 kg
Kompatibles Zubehör	Bautenschutzmatte (KGN23115), Universelle Klammern (K23900/U.50, K23920/U.50), PowerClamp-Klammern (K23900/PWC.50, 23920/PWC), Verdopplungsplatte (K23804), U-Block (23015.CRP - 23030.CRP), No-Flex (K23712), Cablowind (CW.CABLOWIND.95 - CW.CABLOWIND.160 - CW.CABLOWIND.185)

BALLASTABMESSUNGEN

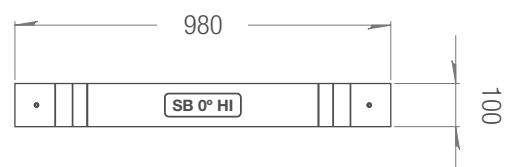
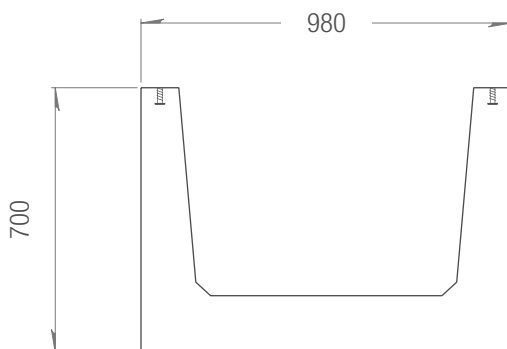

HORIZONTAL MODULINSTALLATION – Kurze Seite

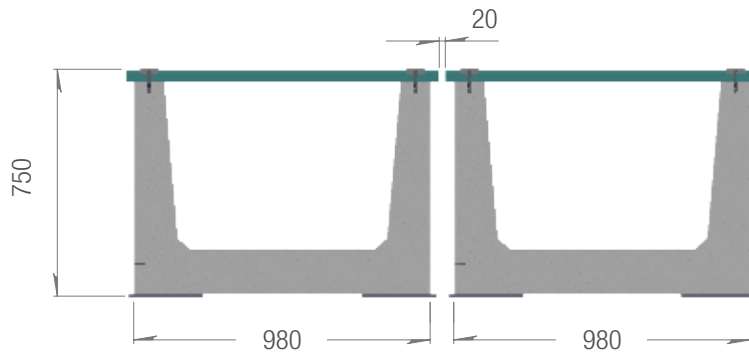
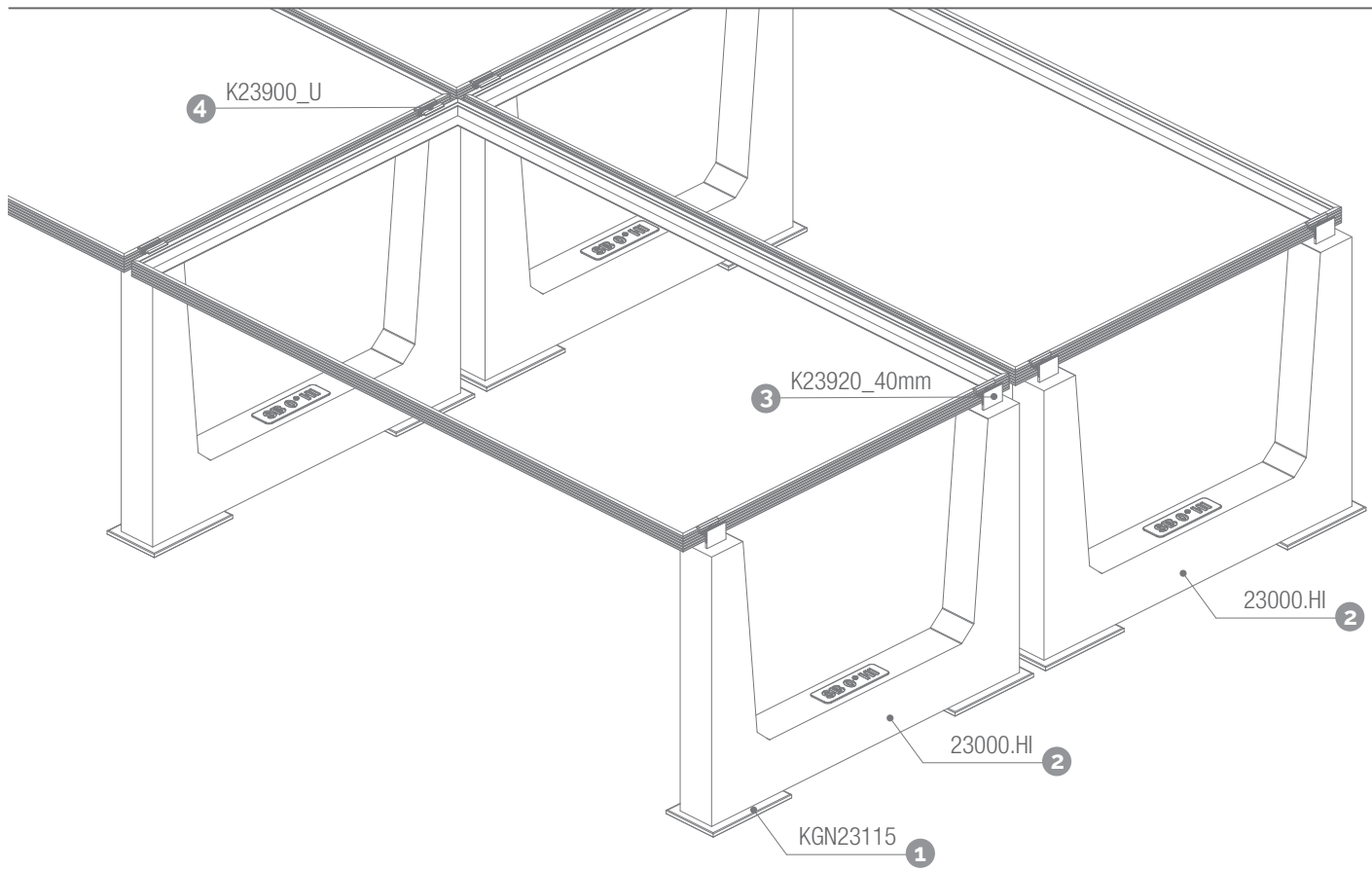

VERTIKAL MODULINSTALLATION – Lange Seite

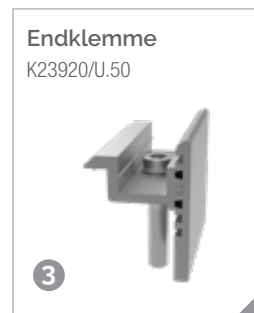
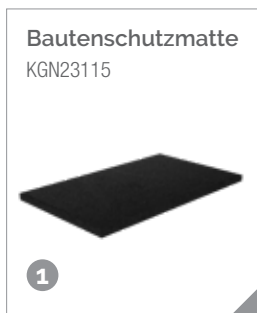
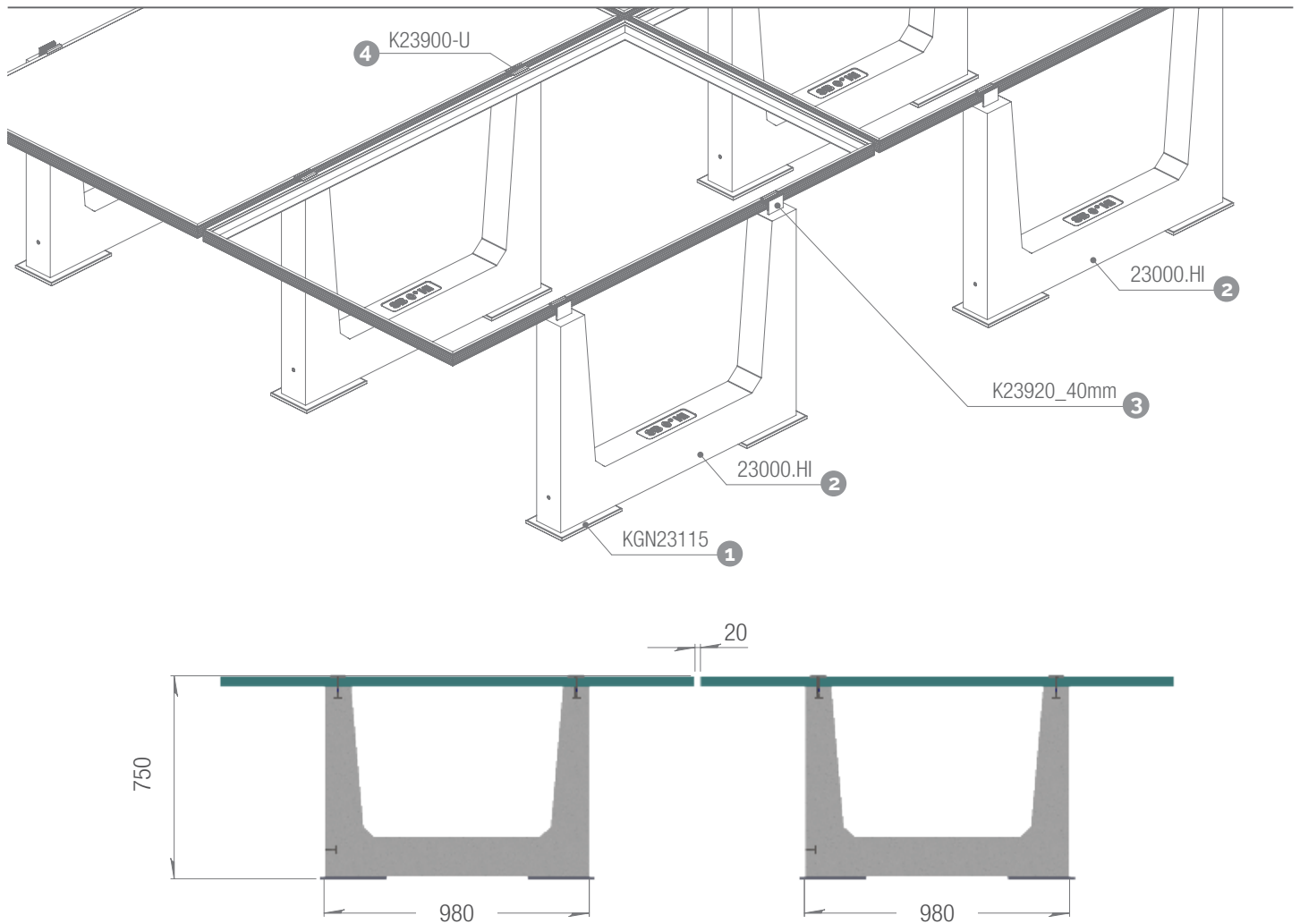

INFO

Der Abstand zwischen den Reihen ist indikativ und nicht verbindlich; er kann je nach Projekt variieren.

Die Maße basieren auf der Verwendung eines Panels mit den Abmessungen 1722mm x 1134mm x 35mm. Sie variieren je nach Größe des verwendeten Panels.

Folgen Sie den Montageanweisungen von Sun Ballast®.

Die in der Abbildung angegebenen Maße sind alle in Millimetern angegeben.

BALLAST 0°

ART. 23000.KP



Das Einzelreihe-System stellt eine einfache und äußerst vielseitige Lösung dar: Die Ballastierungen sind in einem breiten Neigungsbereich von 0° bis 30° erhältlich und ermöglichen die Befestigung der Module vertikal, horizontal oder in Ost-West-Ausrichtung. Dabei kann der Abstand zwischen den Reihen frei angepasst werden, was eine einfache und schnelle Installation auch bei vorhandenen Hindernissen gewährleistet.

Winkel der Neigung	0°
Modulpositionierung	Horizontal - kurze Seite / Vertikal - lange Seite
Ballastgewicht	60 kg
Menge pro Palette	9 stück
Palettenabmessungen	1015x900x434h mm
Palettengewicht	552 kg
Kompatibles Zubehör	Bautenschutzmatte (KGN23115), Universelle Klammern (K23900/U.50, K23920/U.50), PowerClamp-Klammern (K23900/PWC.50, 23920/PWC), Verdopplungsplatte (K23804), No-Flex (K23712)

BALLASTABMESSUNGEN

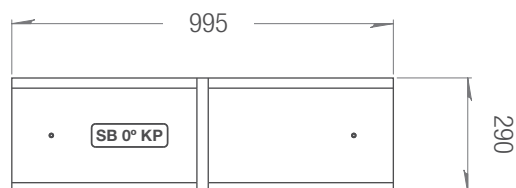
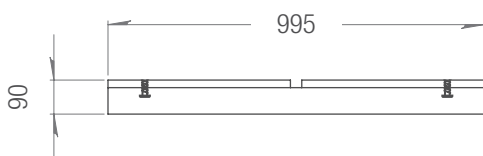

HORIZONTAL MODULINSTALLATION – Kurze Seite

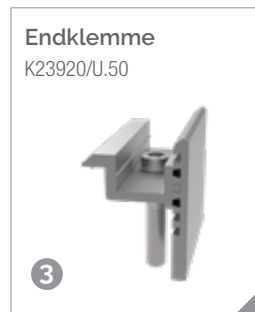
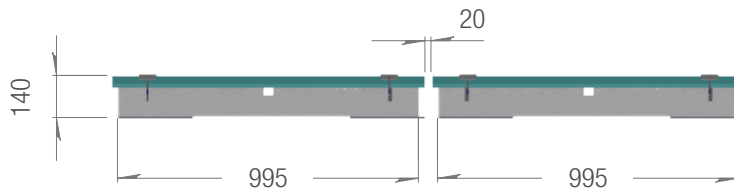
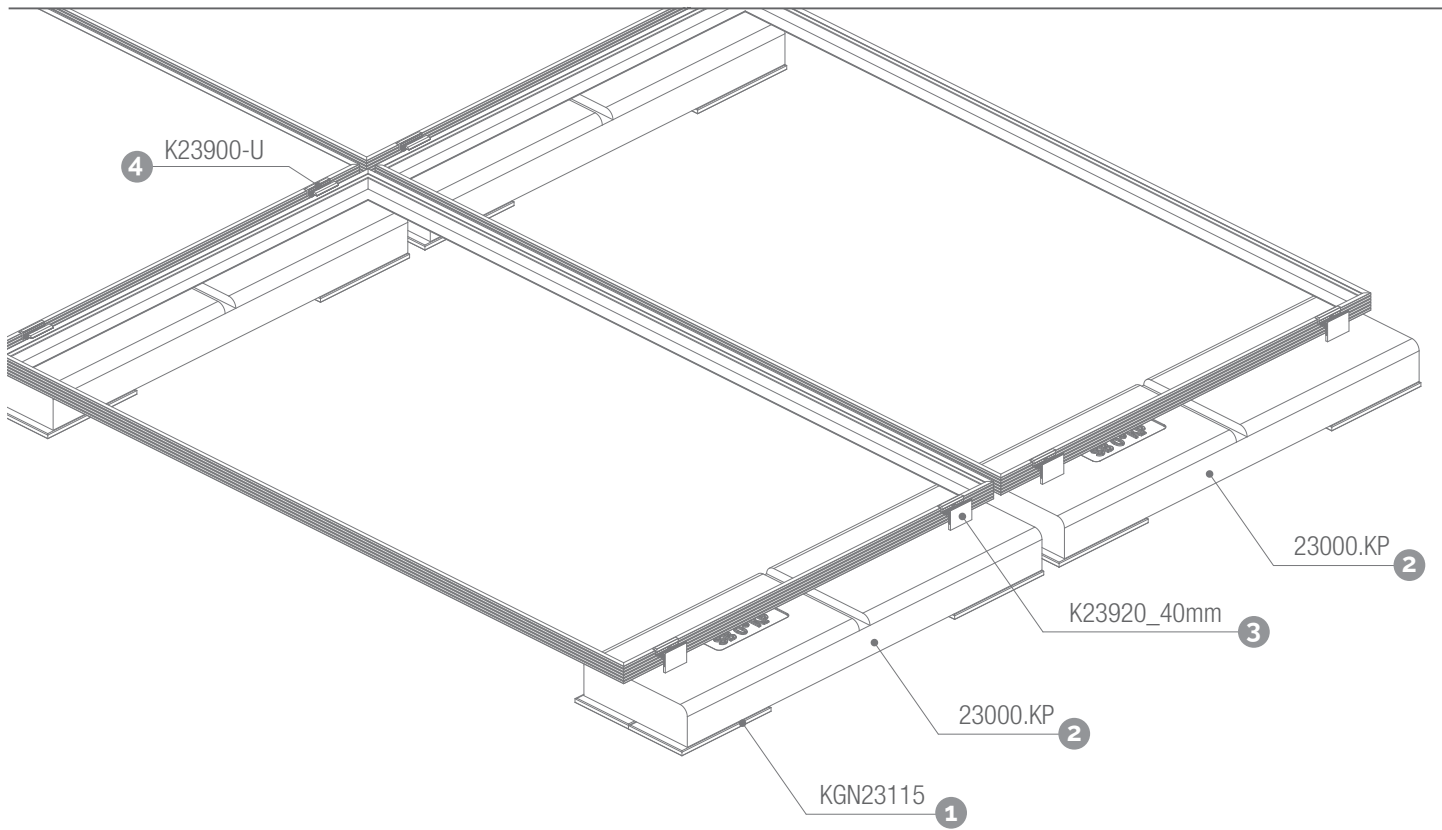

VERTIKAL MODULINSTALLATION – Lange Seite

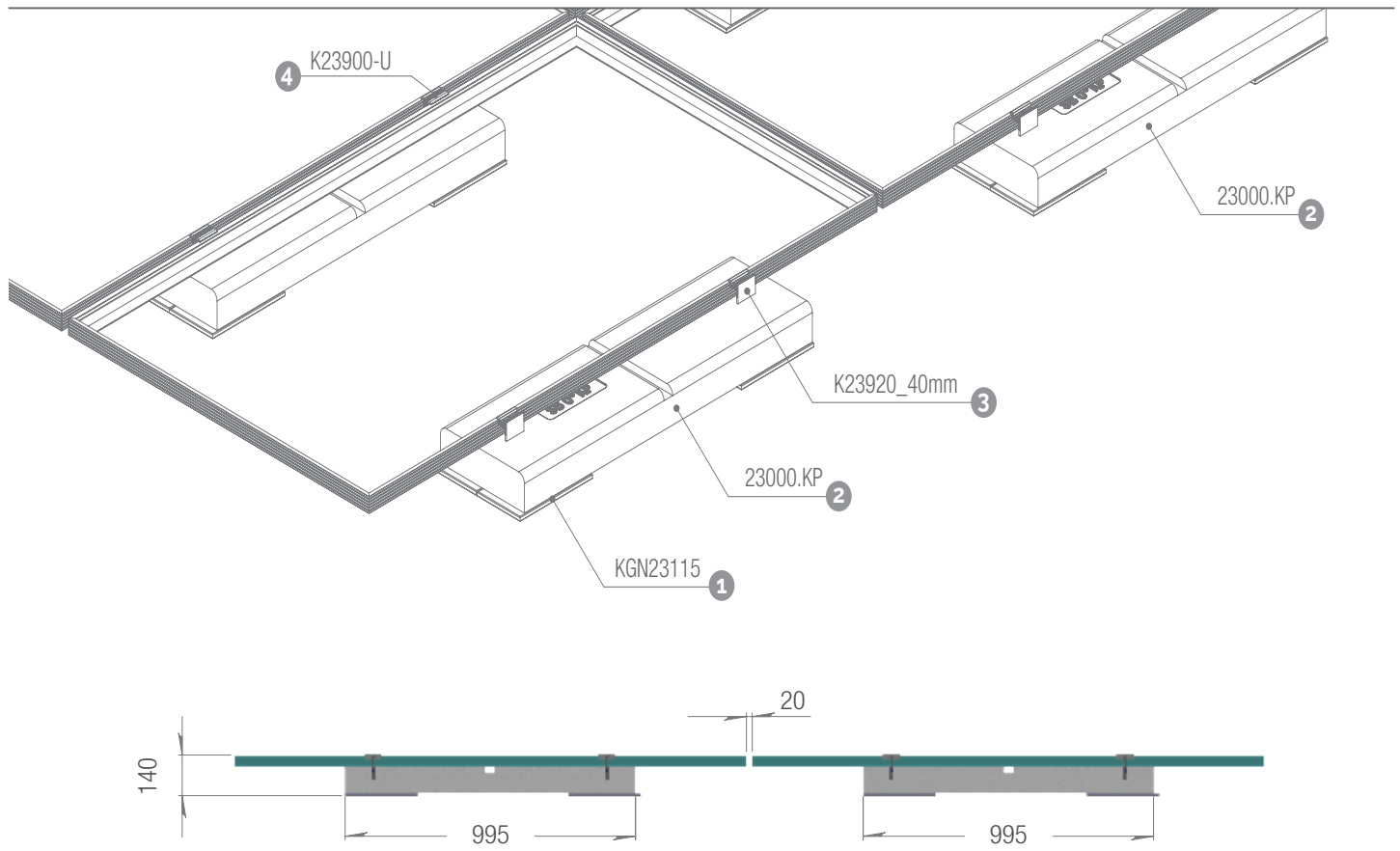

Bautenschutzmatte
KGN23115



1

Ballast
23000.KP



2

Endklemme
K23920/U.50



3

Mittelklemmen
K23900/U.50



4

INFO

Der Abstand zwischen den Reihen ist indikativ und nicht verbindlich; er kann je nach Projekt variieren.

Die Maße basieren auf der Verwendung eines Panels mit den Abmessungen 1722mm x 1134mm x 35mm. Sie variieren je nach Größe des verwendeten Panels.

Folgen Sie den Montageanweisungen von Sun Ballast®.

Die in der Abbildung angegebenen Maße sind alle in Millimetern angegeben.

TECHNISCHE MERKMALE

Beschreibung:

Unbewehrter Unbewehrter Fertigbetonballast.
(Im Inneren befindet sich ein Eisenstab zur Erhöhung der mechanischen Elastizität)

- Expositionsklasse: XC4;
- Widerstandsklasse: C32/40;
- Mindestzementgehalt: 340 kg/m³;
- Feuerwiderstandsklasse: Klasse 0 (italienische Klasse) A1 (europäische Klasse mit Bezug auf UNI EN 13501-1:2019);
- Maximale H₂O-Eindringtiefe unter Druck von 500 kPa: 15 mm;
- Mittlere H₂O-Eindringtiefe unter Druck von 500 kPa: 10 mm;
- Gewichtstoleranz: ±5%;
- Maß: ±5 mm;
- Bestimmung der Ausreiß-/Haltekraft (Pullout) des im CLS-Element eingebauten M8-Gewindeinsatzes zur direkten Zugkraft der darin eingeschraubten M8-Gewindestange.

Ergebnisse des Zugversuchs bei 15 kN (1530 kg):

Kein Verrutschen des Gewindeinsatzes;

Bruch der Gewindestange.

BASIC S.R.L. Benefit-Unternehmen erklärt in Person seines gesetzlichen Vertreters, dass die Produktion den Normen UNI EN 206 und UNI 11104 sowie den Anweisungen und Verfahren des Qualitätsmanagementsystems gemäß der Norm UNI EN ISO 9001:2015 mit TÜV-Zertifizierung entspricht.

Jede Änderung an dem in dieser Erklärung genannten Produkt, die ohne Genehmigung des Herstellers vorgenommen wird, macht diese Erklärung über die technischen Anforderungen ungültig. Die technischen Merkmale des Produkts sind nachstehend aufgeführt.





Made to last
Patented systems

KONTAKTE

INFORMATIONEN UND ERSTER KONTAKT

info@sunballast.com

KAUFMÄNNISCHE BERATUNG

commerciale@sunballast.com

TECHNISCHER SUPPORT

tecnico@sunballast.com

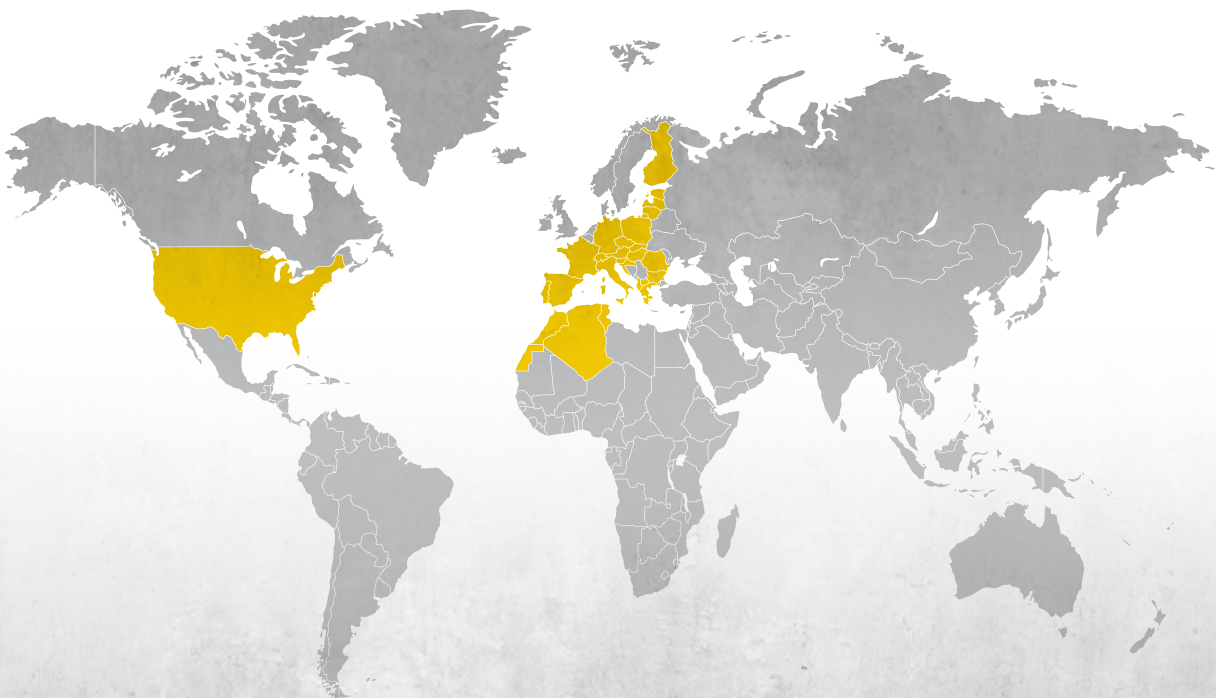

MADE TO LAST.

www.sunballast.de